

# 2SA1693

シリコンPNPエピタキシャルプレーナ型トランジスタ (2SC4466とコンプリメンタリ)

用途：オーディオ、一般用

絶対最大定格 (Ta=25 )

記号	規格値	単位
V <sub>CB0</sub>	- 80	V
V <sub>CEO</sub>	- 80	V
V <sub>EBO</sub>	- 6	V
I <sub>C</sub>	- 6	A
I <sub>B</sub>	- 3	A
P <sub>C</sub>	60(T <sub>C</sub> =25 )	W
T <sub>ij</sub>	150	
T <sub>stg</sub>	- 55 ~ + 150	

電気的特性 (Ta=25 )

記号	試験条件	規格値	単位
I <sub>CB0</sub>	V <sub>CB</sub> = - 80V	- 10max	μA
I <sub>EBO</sub>	V <sub>EB</sub> = - 6V	- 10max	μA
V(BR) <sub>CEO</sub>	I <sub>C</sub> = - 50mA	- 80min	V
h <sub>FE</sub>	V <sub>CE</sub> = - 4V, I <sub>C</sub> = - 2A	50min	
V <sub>CE(sat)</sub>	I <sub>C</sub> = - 2A, I <sub>B</sub> = - 0.2A	- 1.5max	V
f <sub>r</sub>	V <sub>CE</sub> = - 12V, I <sub>E</sub> = 0.5A	20typ	MHz
COB	V <sub>CB</sub> = - 10V, f = 1MHz	150typ	pF

ランク O(50~100), P(70~140), Y(90~180)

外形図 MT-100(TO3P)

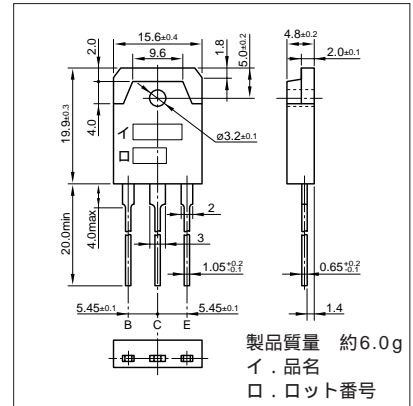

代表的スイッチング特性 (エミッタ接地)

V <sub>CC</sub> (V)	R <sub>L</sub> (Ω)	I <sub>C</sub> (A)	V <sub>BB1</sub> (V)	V <sub>BB2</sub> (V)	I <sub>B1</sub> (A)	I <sub>B2</sub> (A)	t <sub>on</sub> (μs)	t <sub>stg</sub> (μs)	t <sub>f</sub> (μs)
-30	10	-3	-10	5	-0.3	0.3	0.18typ	1.10typ	0.21typ

I<sub>C</sub>-V<sub>CE</sub>特性 (代表例)

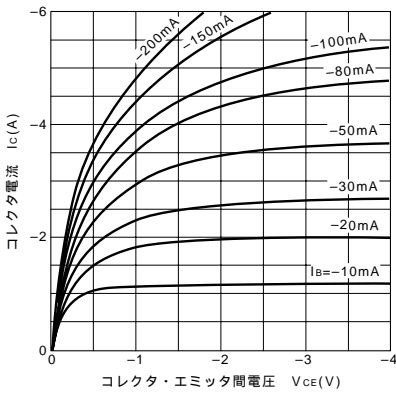

V<sub>CE(sat)</sub>-I<sub>B</sub>特性 (代表例)

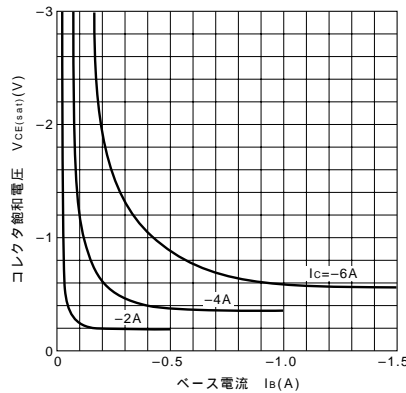

I<sub>C</sub>-V<sub>BE</sub>温度特性 (代表例)

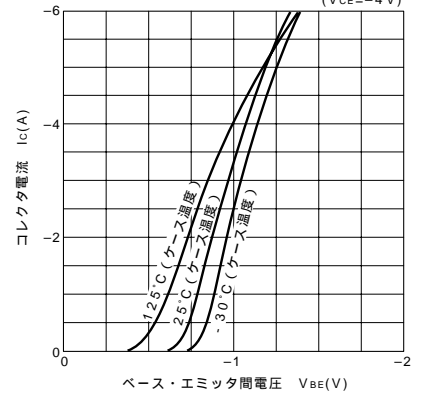

h<sub>FE</sub>-I<sub>C</sub>特性 (代表例)

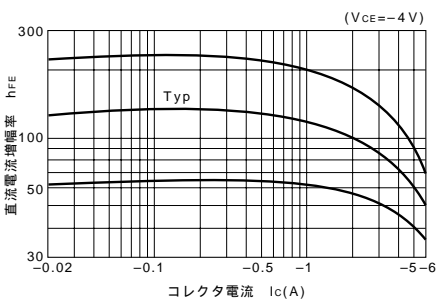

h<sub>FE</sub>-I<sub>C</sub>温度特性 (代表例)

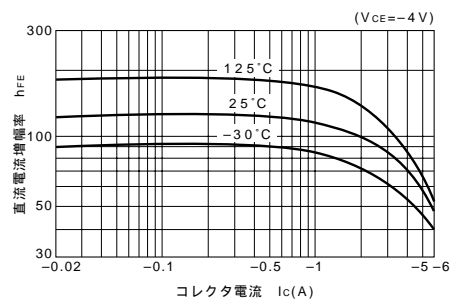

θ<sub>j-a</sub>-t特性

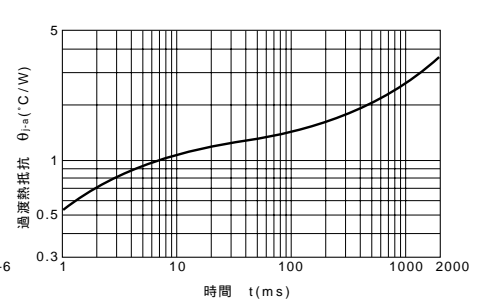

f<sub>T</sub>-I<sub>E</sub>特性 (代表例)

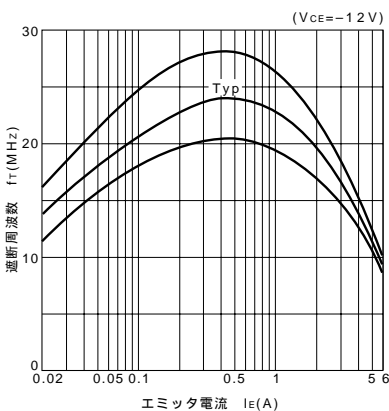

ASO曲線 (単発パルス)

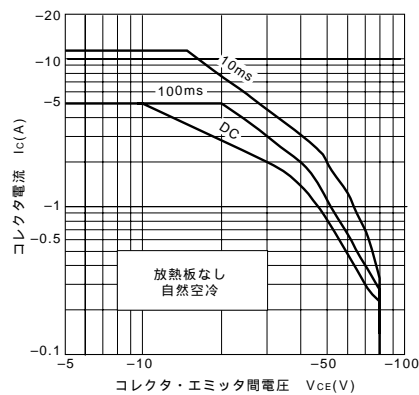

P<sub>C</sub>-T<sub>a</sub>定格

